

# Installatiegids Smart-UPS™ C 1000/1500 VA 120/230 Vac 2000/3000 VA 230 Vac Rack-Mount 2U

## Belangrijke veiligheidsberichten

BEWAAR DEZE INSTRUCTIES - Deze handleiding bevat belangrijke instructies die tijdens de installatie en het onderhoud van de Smart-UPS en batterijen gevolgd dienen te worden.

Lees de instructies zorgvuldig en bekijk het toestel om ermee bekend te raken voordat u pogingen doet om het te installeren, gebruiken, repareren of onderhouden. De volgende speciale berichten kunnen worden weergegeven in dit hele document of over de apparatuur om te waarschuwen voor mogelijke gevaren of aandacht vragen voor informatie die verduidelijkt of een procedure vereenvoudigt.



Als dit symbool is toegevoegd aan het veiligheidslabel "Gevaar" of "Waarschuwing", betekent dit dat er een elektrisch gevaar bestaat dat zal leiden tot persoonlijk letsel als de instructies niet worden opgevolgd.



Dit is de veiligheidswaarschuwingssymbool. Het wordt gebruikt om u attent te maken op potentiële risico's van lichamelijk letsel. Houdt u aan alle veiligheidsberichten die volgen op dit symbool om mogelijke verwonding of dood te vermijden.

### **GEVAAR**

**GEVAAR** geeft een gevaarlijke situatie aan die, indien niet vermeden, zal leiden in de dood of ernstig letsel.

### **WAARSCHUWING**

**WAARSCHUWING** geeft een gevaarlijke situatie aan die, indien niet vermeden, kan leiden in de dood of ernstig letsel.

### **VOORZICHTIGHEID**

**VOORZICHTIGHEID** geeft een gevaarlijke situatie aan die, indien niet vermeden, kan leiden tot gering of matig letsel.

### **LET OP**

**LET OP** kenmerkt maatregelen om materiële schade te vermijden.

## Richtlijnen voor productgebruik.



<18 kg  
<40 lb



18-32 kg  
40-70 lb



32-55 kg  
70-120 lb



>55 kg  
>120 lb



# Veiligheid en algemene informatie

**De inhoud van de verpakking na ontvangst te inspecteren. Informeer de vervoerder en de dealer als er schade wordt vastgesteld.**

**Lees voordat u de UPS installeert de bij dit apparaat geleverde veiligheidsinstructies.**

- Voldoet aan alle lokale en nationale elektrische voorschriften.
- Deze UPS is enkel bedoeld voor binnenshuis gebruik.
- Zet deze eenheid niet in werking waar deze wordt blootgesteld aan zonlicht, in contact met vloeistoffen, of wanneer er overdreven hoeveelheden stof of vochtigheid is.
- Zorg ervoor dat de luchtopeningen in de UPS niet worden geblokkeerd. Zorg voor voldoende ruimte voor een goede ventilatie.
- De batterij gaat normaal gesproken twee tot vijf jaar mee. De levensduur van een batterij hangt af van de omgevingsfactoren. Verhoogde omgevingstemperaturen, netspanning van slechte kwaliteit en frequente ontladingen van korte duur verkorten de levensduur van batterijen.
- Sluit de voedingskabel van de UPS rechtstreeks aan op een stopcontact. Gebruik geen overspanningsbeveiligingen of verlengsnoeren.

## Radiofrequentie waarschuwing

**WAARSCHUWING:** Dit is een product in de categorie C2 UPS. In een woonomgeving kan dit product radiostoring veroorzaken: in dat geval moet de gebruiker de benodigde extra maatregelen nemen.

**Opmerking:** Dit toestel is getest en in overeenstemming bevonden met de limieten voor een digitaal toestel van klasse A krachtens deel 15 van de reglementen van de FCC (Federal Communications Commission). Deze limieten dienen een redelijke bescherming te bieden tegen schadelijke interferentie wanneer het toestel in een commerciële omgeving bediend wordt. Dit toestel genereert en gebruikt radiofrequentie-energie en kan deze uitstralen indien het niet in overeenstemming met de gebruiksaanwijzing geïnstalleerd en gebruikt wordt. Het kan schadelijke interferentie met radiocommunicaties veroorzaken. Wanneer dit toestel in een woonomgeving wordt gebruikt, is schadelijke interferentie te verwachten. In dat geval dient de gebruiker op eigen kosten een oplossing te vinden voor de interferentie.

# Onderdelenlijst

Alle modellen



(2)

Documentatie-CD x 1  
PowerChute-software CD x 1



(1)

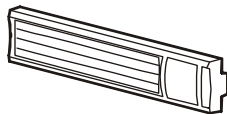

(1)



(2)



(4)

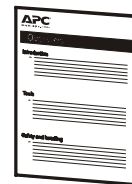

(1)

Installatiegids

## 1000/1500/2000/3000 VA 230 Vac-modellen

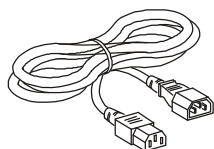

(2)

## Model 1000 VA 120/230 Vac

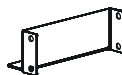

(2)



(4)



(2)



(2)



(2)

## 2000/3000 VA 230 Vac-modellen

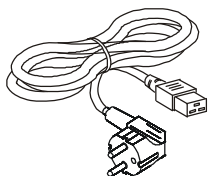

(1)

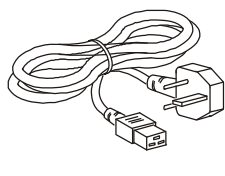

(1)

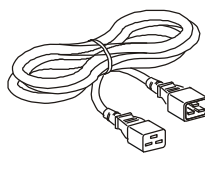

(1)

# Productoverzicht

## Onderdelen van het achterpaneel

### 1000 VA 120 Vac

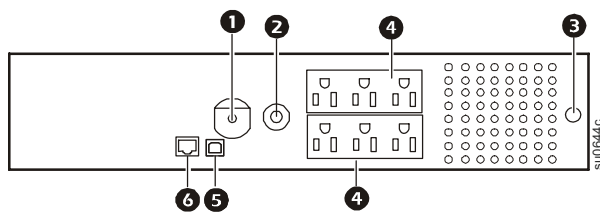

- ① UPS-ingang
- ② Stroombeveiliging
- ③ Aardingsschroef chassis

### 1000 VA 230 Vac

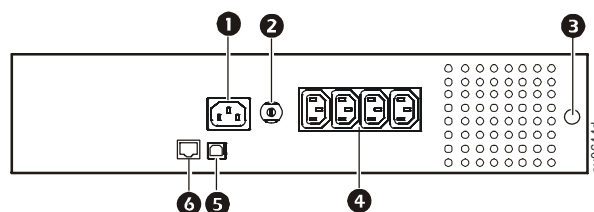

- ④ Uitgangen
- ⑤ USB-poort
- ⑥ Seriële gegevenspoort

### 1500 VA 120 Vac

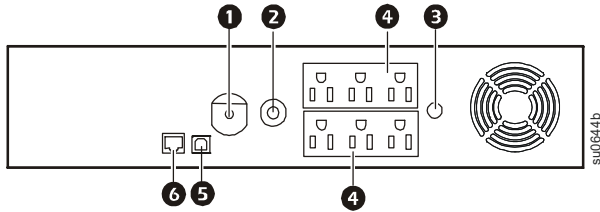

### 1500 VA 230 Vac

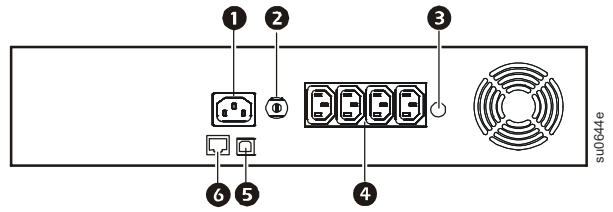

### 2000 VA 230 Vac

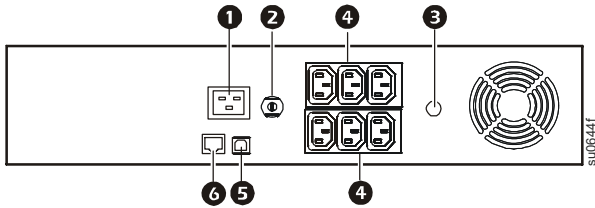

### 3000 VA 230 Vac

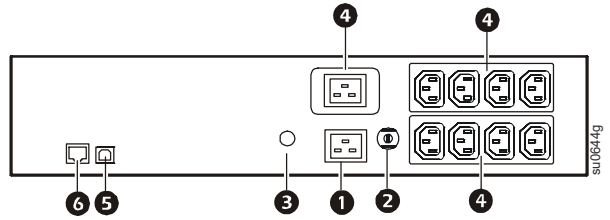

- |   |  |
|---|--|
| <ul style="list-style-type: none"> <li>❶ UPS-ingang</li> <li>❷ Stroombeveiliging</li> <li>❸ Aardingschroef chassis</li> </ul> | <ul style="list-style-type: none"> <li>❹ Uitgangen</li> <li>❺ USB-poort</li> <li>❻ Serielle gegevenspoort</li> </ul> |
|---|--|

### Onderdelen van het voorpaneel

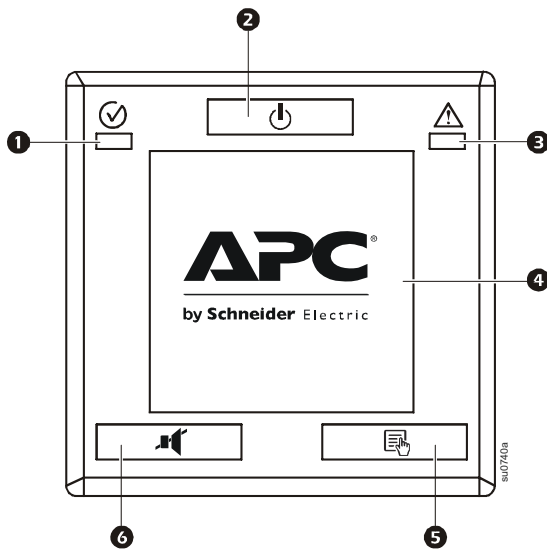

- ❶ LED Online/op batterij
- ❷ AAN/UIT-knop
- ❸ Alleen voor modellen 120 Vac:  
**Fehlerbehebung / Alarm LED**
- ❹ Display-interface
- ❺ SCHERMKNOP
- ❻ Knop DEMPEN

# Installatie

## Modellen 1000 VA 120/230 Vac

1

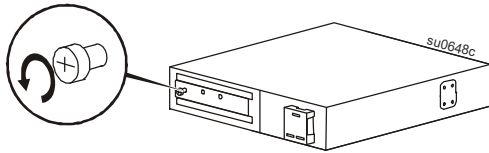

2

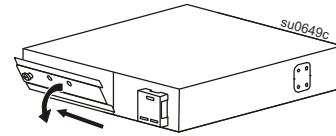

3

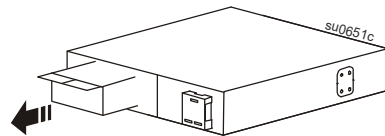

4

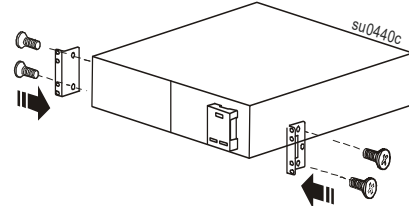

### Installatie in rek met twee stijlen

1

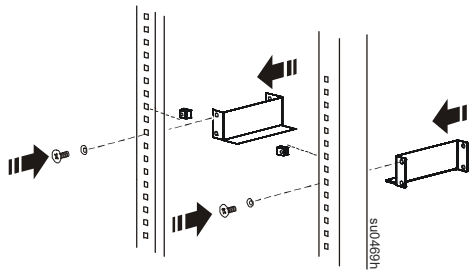

2

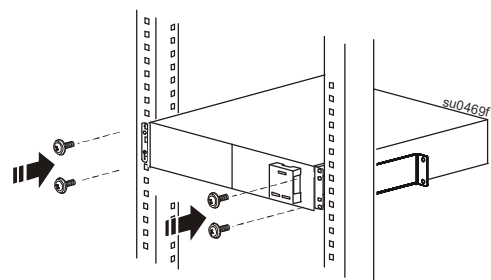

### Installatie in een rek met vier stijlen

1

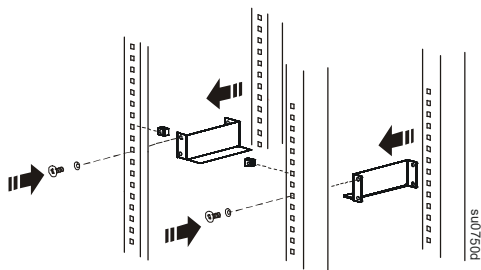

2

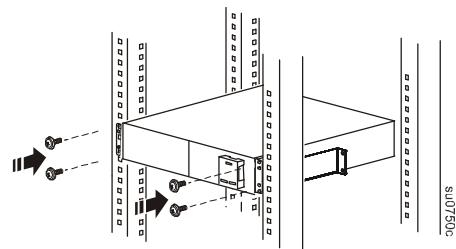

### De batterij plaatsen

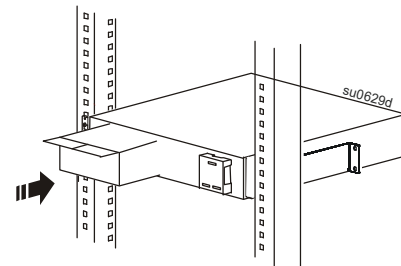
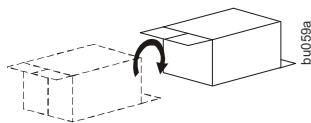

### Bevestig de klep van het batterijvak

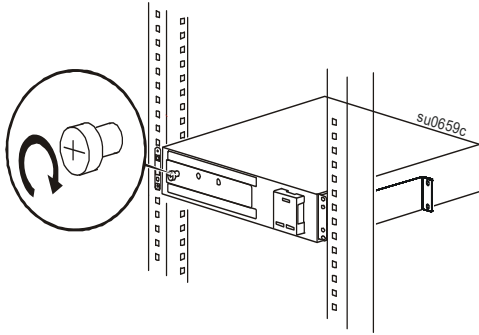

### Installeer de voorrand

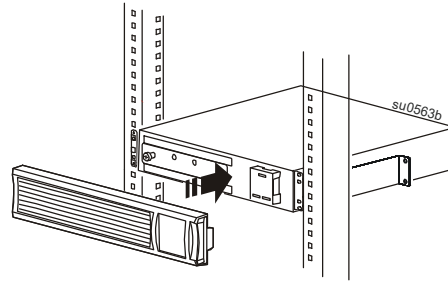

### Modellen 1500 VA 120/230 Vac en 2000 VA 230 Vac

1

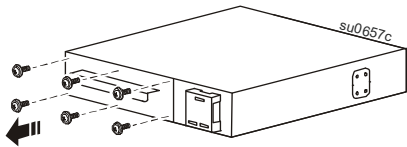

2

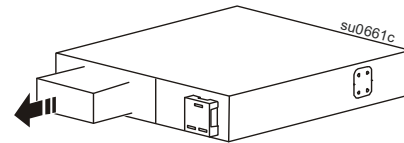

3

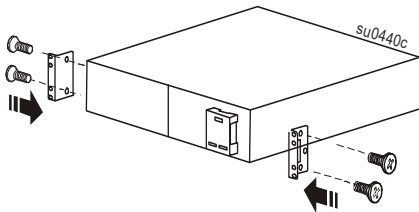

### Installatie in rek met twee stijlen

1

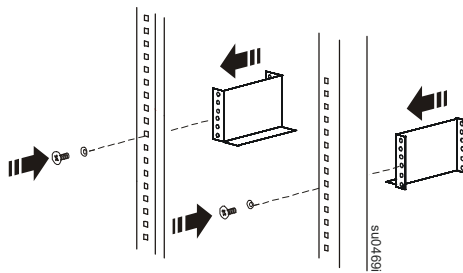

2

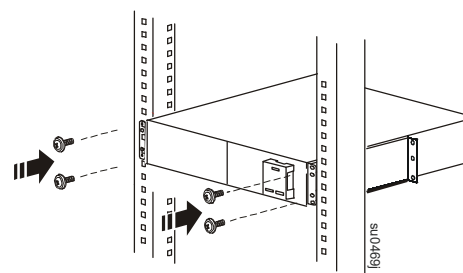

### Installatie in een rek met vier stijlen

1

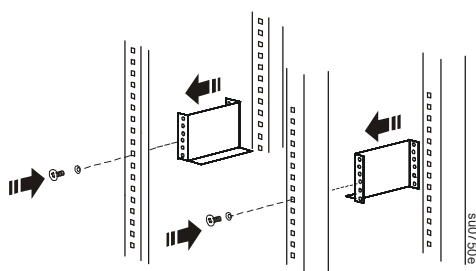

2

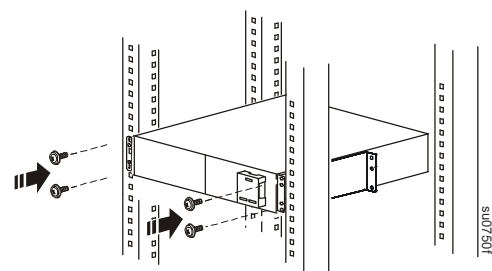

### De batterij plaatsen

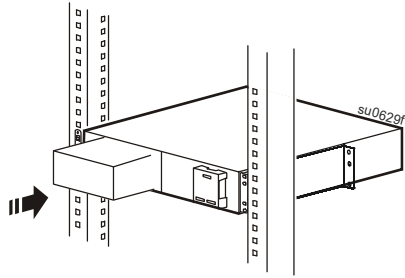

### De batterij aansluiten

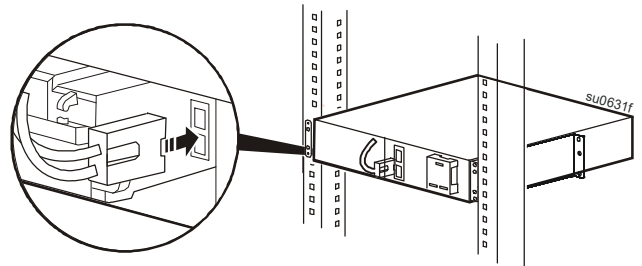

### Bevestig de klep van het batterijvak

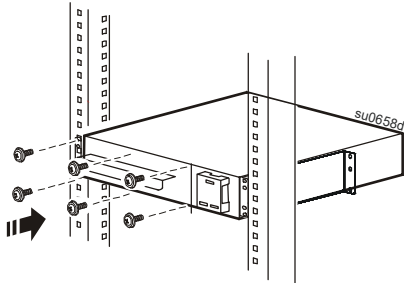

### Installeer de voorrand

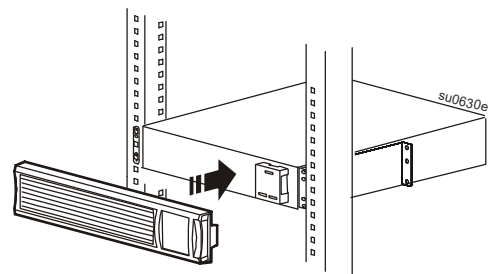

### Sluit de apparatuur aan op de UPS en sluit de UPS aan op het lichtnet

## **⚠️ VOORZICHTIGHEID**

### **RISICO VAN EEN ELEKTRISCHE SCHOK**

- Voldoet aan alle nationale en lokale elektrische voorschriften.
- Alle bedrading moet worden uitgevoerd door een erkend elektricien.
- Sluit altijd de UPS aan op een geaard stopcontact.

**Het niet naleven van deze instructies kan leiden naar geringe of matige schade.**

